

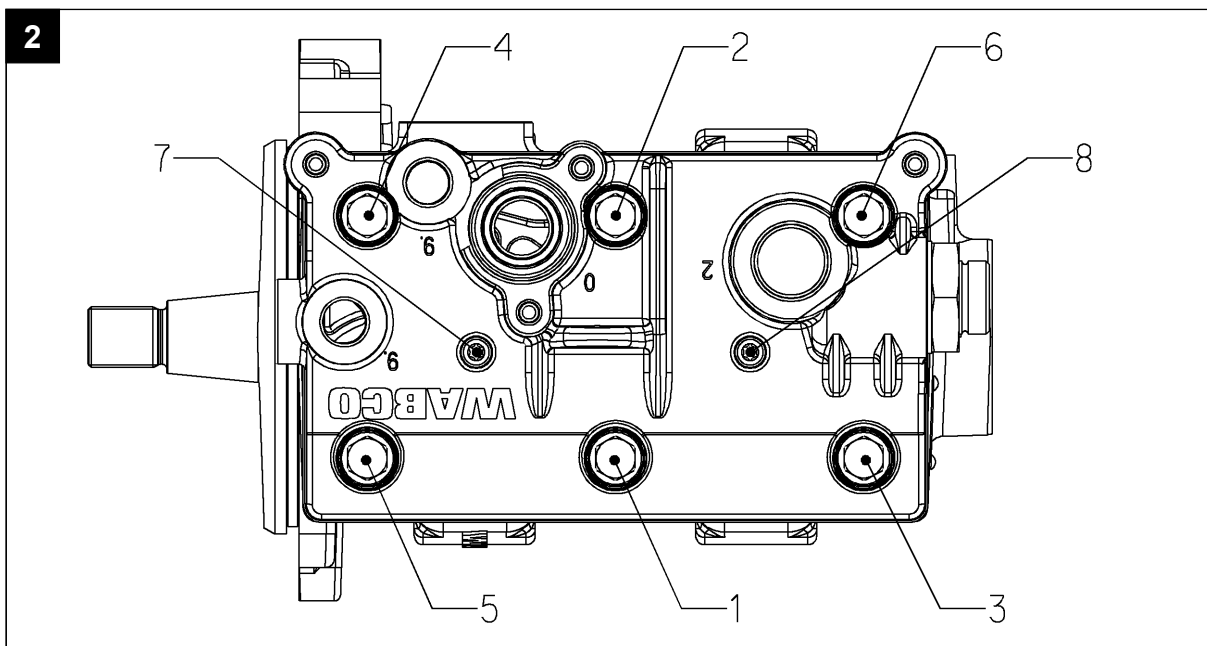

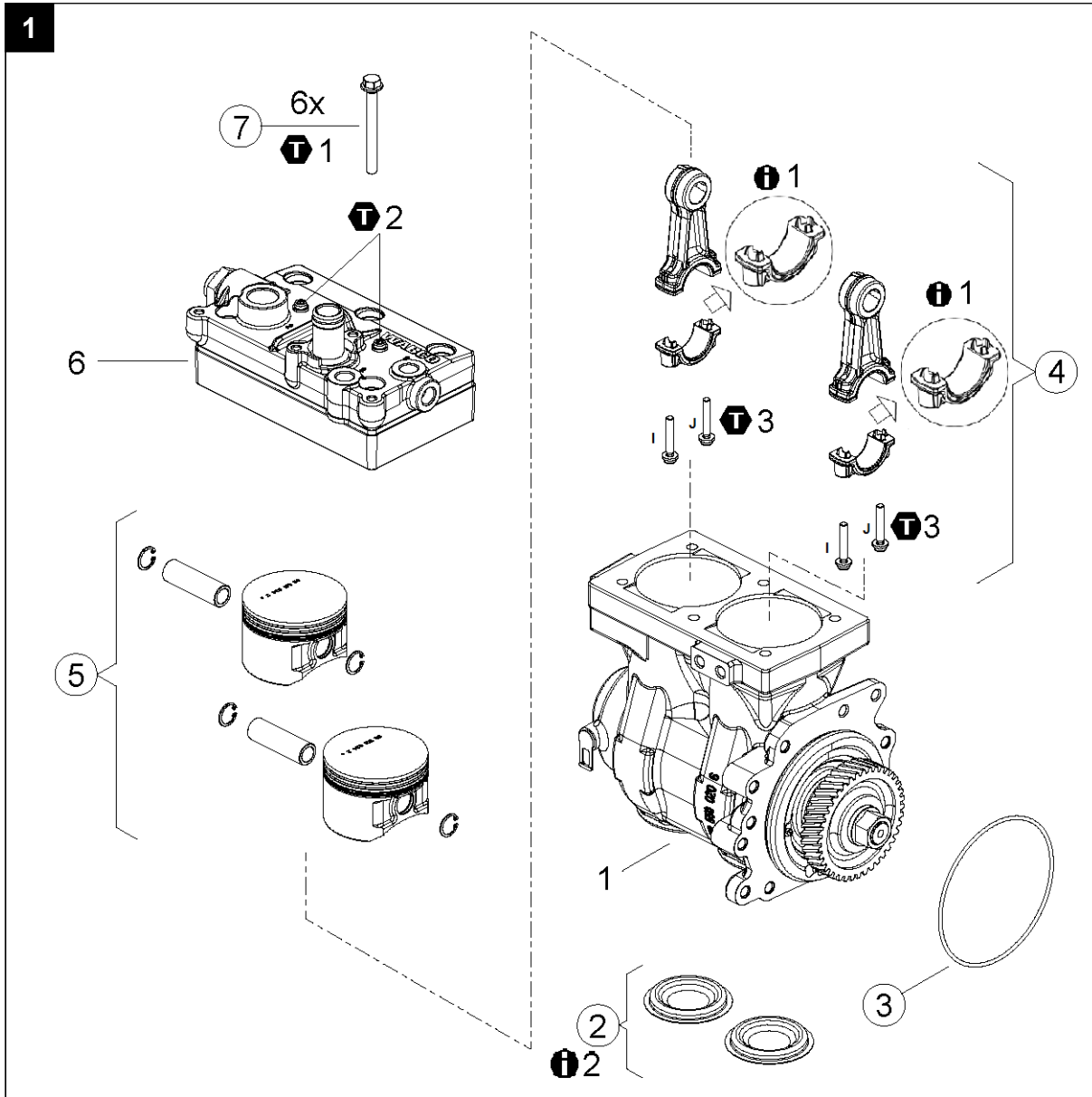





912 550 006 0  
912 550 007 0



CS

## Signální slova a symboly













-  **DANGER** NEBEZPEČÍ Bezprostředně hrozící nebezpečí: těžká újma na zdraví nebo smrt
-  **WARNING** VÝSTRAHA Možná nebezpečná situace: jako následek těžká újma na zdraví nebo smrt
-  **CAUTION** POZOR Možná nebezpečná situace: jako následek lehká nebo středně těžká újma na zdraví nebo poškození majetku
-  Díly, které mají číslo pozice v kroužku, jsou obsažené v opravárenské sadě.

-  Instrukce / informace ke správnému provedení opravy
-  Opravárenskou sadu je možné použít pro přístroje uvedené v tabulce.
-  Prvek utáhněte uvedeným točivým momentem příp. pomocí kontroly úhlu natočení.
-  Úhel pootočení pro dotažení.

## Všeobecné pokyny k opravám





1. Opravárenské práce na přístrojích systému, který má vliv na bezpečnost vozidla, smí provádět pouze kvalifikovaný personál odborné servisní dílny.
3. Dodržujte předpisy BOZP podniku a národní předpisy.
5. S opravou začněte teprve tehdy, až všechny informace nutné pro opravu přečtete a porozumíte jim. Další potřebné dokumenty: zkušební postup, list náhradních dílů, všeobecné pokyny pro opravu a kontrolu (815 150 109 3) naleznete na internetových stránkách: [www.wabco-auto.com](http://www.wabco-auto.com), když v databázi INFORM zadáte produktové číslo přístroje nebo číslo dokumentu.
7. WABCO nepřebírá žádnou záruku za funkci nebo kvalitu opraveného přístroje.
2. Postupujte bezpodmínečně podle pokynů a instrukcí výrobce vozidla.
4. Používejte výhradně náhradní díly od firmy WABCO nebo díly schválené výrobcem vozidla.
6. Na adekvátním zařízení přezkoušejte – podle zkušebního postupu – každý opravený přístroj na funkčnost a těsnost.





## Postup montáže

Obrázek	Symbol	Pozice	Pořadí:	Utahovací moment:	Úhel pootočení pro dotažení:	Poznámky
	 1	4				Dbejte na správnost montážní polohy.
	 2	2				Očistěte a vtačte tak, abyste dosáhli těsnosti pro olej. Zajistěte prostředkem Loctite 241.
	 1	7	1,2,3,4,5,6	20 ± 2 Nm		Před dalším pracovním krokem se ujistěte, že jsou všechny šrouby utaženy správným momentem.
			1,2,3,4,5,6		90° +10°/-5°	Pracovní kroky proveďte postupně za sebou
			1,2,3,4,5,6		90° +10°/-5°	
	 2		7,8	7 ± 2 Nm		Před dalším pracovním krokem se ujistěte, že jsou všechny šrouby utaženy správným momentem.
			7,8		180° +10°/-5°	Pracovní kroky proveďte postupně za sebou
	 3	4	1,2	6 ± 0.6 Nm		Před dalším pracovním krokem se ujistěte, že jsou všechny šrouby utaženy správným momentem.
			1,2		70° +15°/-5°	Pracovní kroky proveďte postupně za sebou

de

## Signalwörter & Symbole

-  **DANGER** GEFAHR Unmittelbar drohende Gefährdung: Schwere Personenschäden oder Tod
-  **WARNING** WARNUNG Mögliche Gefahrensituation: Tod oder schwere Personenschäden als Folge
-  **CAUTION** VORSICHT Mögliche Gefahrensituation: Leichte oder mittelschwere Personenschäden oder Sachschäden als Folge
-  Teile mit Kreis um die Positionsnummer sind im Reparatursatz enthalten.





-  Anweisung / Information für eine korrekte Reparatur
-  Der Reparatursatz kann für Geräte entsprechend Tabelle verwendet werden.
-  Element mit angegebenen Drehmoment bzw. Drehwinkel anziehen.
-  Weiterdrehwinkel.

de

## Allgemeine Reparaturhinweise

1. Reparaturarbeiten an Geräten eines Fahrzeug-Sicherheitssystems darf nur qualifiziertes Personal einer Fachwerkstatt durchführen.
2. Leisten Sie den Vorgaben und Anweisungen des Fahrzeugherstellers unbedingt Folge.
3. Halten Sie Unfallverhütungsvorschriften des Betriebes sowie nationale Vorschriften ein.
4. Verwenden Sie ausschließlich von WABCO oder vom Fahrzeughersteller freigegebene Ersatzteile.
5. Beginnen Sie die Reparatur erst dann, wenn Sie alle Informationen, die für die Reparatur notwendig sind, gelesen und verstanden haben. Zusätzlich benötigte Dokumente: Prüfanweisung, Ersatzteilblatt, Allgemeine Reparatur- und Prüfhinweise (815 020 109 3) zu finden auf [www.wabco-auto.com](http://www.wabco-auto.com) mittels Eingabe der Produktnummer des Gerätes bzw. Druckschriftennummer in INFORM.
6. Prüfen Sie jedes reparierte Gerät – gemäß Prüfanweisung – an einer adäquaten Einrichtung auf Funktionstüchtigkeit und Dichtigkeit.
7. WABCO übernimmt keinerlei Gewährleistung für die Funktion oder Qualität eines reparierten Gerätes



## Montage Reihenfolge

Bild	Symbol	Position	Reihenfolge:	Anzugsdrehmoment:	Weiterdrehwinkel:	Bemerkungen
<b>1</b>	<b>I</b> 1	4				Einbaulage beachten.
	<b>I</b> 2	2				Säubern und öldicht einpressen. Einkleben mit Loctite 241.
<b>1+2</b>	<b>T</b> 1	7	1,2,3,4,5,6	20 ± 2 Nm		Stellen Sie vor dem nächsten Arbeitsschritt sicher, dass alle Schrauben das richtige Anzugsmoment haben.
			1,2,3,4,5,6		90° +10°/-5°	Arbeitsschritte nacheinander durchführen
			1,2,3,4,5,6		90° +10°/-5°	
	<b>T</b> 2		7,8	7 ± 2 Nm		Stellen Sie vor dem nächsten Arbeitsschritt sicher, dass alle Schrauben das richtige Anzugsmoment haben.
			7,8		180° +10°/-5°	Arbeitsschritte nacheinander durchführen
<b>1</b>	<b>T</b> 3	4	1,2	6 ± 0.6 Nm		Stellen Sie vor dem nächsten Arbeitsschritt sicher, dass alle Schrauben das richtige Anzugsmoment haben.
			1,2		70° +15°/-5°	Arbeitsschritte nacheinander durchführen

en

## Symbols & Signal Words

- DANGER** Imminent hazard situation: serious personal injury or death as a result
- WARNING** Possible hazard situation: serious personal injury or death as a result
- CAUTION** Possible hazard situation: minor or moderate personal injury or material loss as a result
-  Parts having item numbers with circles are included in the kit.

- I** Instruction / Information for a correct repair
-  The kit can be used for devices according table.
- T** Tighten element with specified torque or angle of rotation.
-  Rotation angle.

## General Repair Hints

1. Only qualified personnel of a specialist workshop are authorized to perform repair work on a vehicle's security system.
2. Absolutely follow specifications and instructions of vehicle manufacturer.
3. Keep to company's relevant accident prevention regulations and national regulations.
4. Use only spare parts released by WABCO or vehicle manufacturer.
5. Always start repair work only when you have read and understood all information required for repair. Documents additionally needed: Test Instruction, Spare Parts List, General Repair and Test Hints (815 010 109 3) to be found on [www.wabco-auto.com](http://www.wabco-auto.com) by entering product number of the device or the publication number in INFORM.
6. Check each repaired equipment for functional efficiency and tightness on an adequate facility according to the test instruction.
7. WABCO does not accept any liability or responsibility for the quality or functionality of a repaired device

en

## Sequence of assembly

Picture	Symbol	Item	Sequence:	Torque:	Rotation angle:	Comments
<b>1</b>	<b>i</b> 1	4				Observe installation position.
	<b>i</b> 2	2				Clean and press in oil-tight. Secure with Loctite 241.
<b>1+2</b>	<b>T</b> 1	7	1,2,3,4,5,6	20 ± 2 Nm		Ensure accurate torque at all screws before next step.
			1,2,3,4,5,6		90° +10°/-5°	Carry out the steps of this procedure one after the other
			1,2,3,4,5,6		90° +10°/-5°	
	<b>T</b> 2	7,8		7 ± 2 Nm		Ensure accurate torque at all screws before next step.
			7,8		180° +10°/-5°	Carry out the steps of this procedure one after the other
<b>1</b>	<b>T</b> 3	4	1,2	6 ± 0.6 Nm		Ensure accurate torque at all screws before next step.
			1,2		70° +15°/-5°	Carry out the steps of this procedure one after the other

es

## Símbolos & Palabras de aviso

**⚠ DANGER** PELIGRO Situación de peligro inminente: Pueden ocasionarse daños personales graves o incluso mortales

**⚠ WARNING** ADVERTENCIA Posible situación de peligro: Pueden ocasionarse daños personales graves o incluso mortales

**⚠ CAUTION** CUIDADO Posible situación de peligro: Pueden ocasionarse daños personales leves o moderados o pérdidas materiales

○ Los componentes incluidos en el kit son los números que aparecen con círculo.

**i** Instrucciones/Información para una correcta reparación

El kit puede ser utilizado en los equipos que aparecen en la tabla.

**T** Apretar el elemento con el par de apriete o ángulo de giro indicado.





Ángulo de rotación.

## Consejos generales de reparación

- Sólo el personal cualificado de un taller especializado está autorizado para realizar las tareas de reparación en los sistemas de seguridad de los vehículos.
- Siga las regulaciones y normas acerca de prevención de riesgos laborales de su empresa y de su país.
- Comience la reparación sólo cuando haya leído y comprendido las instrucciones de reparación. Documentos adicionales necesarios: Instrucciones de comprobación, listas de despiece, consejos generales de comprobación y reparación (815 040 109 3), los cuales pueden encontrarse en [www.wabco-auto.com](http://www.wabco-auto.com), introduciendo la referencia del aparato o la referencia de la publicación en la aplicación INFORM.
- WABCO no asume garantía alguna por el funcionamiento o calidad de un equipo reparado.
- Atenerse exactamente a las indicaciones e instrucciones del fabricante del vehículo.
- Utilice piezas de repuesto suministradas por WABCO o el fabricante del vehículo.
- Compruebe la eficacia de funcionamiento y de ajuste de cada equipo reparado en unas instalaciones adecuadas según las instrucciones de comprobación.





es





## Montaje sucesión

Dibujó	Símbolo	Posición	Sequenza di serraggio:	Par de apriete:	Ángulo de rotación:	Observaciones
<b>1</b>	<b>i</b> 1	4				Prestar atención a la posición de instalación.
	<b>i</b> 2	2				Limpiar y presionar de forma que no salga aceite. Pegar con Loctite 241.
<b>1+2</b>	<b>T</b> 1	7	1,2,3,4,5,6	20 ± 2 Nm		Asegurese de aplicar el par de apriete adecuado en todos los tornillos antes de pasar al siguiente punto.
			1,2,3,4,5,6		90° +10°/-5°	Siga los pasos uno a uno
			1,2,3,4,5,6		90° +10°/-5°	
	<b>T</b> 2		7,8	7 ± 2 Nm		Asegurese de aplicar el par de apriete adecuado en todos los tornillos antes de pasar al siguiente punto.
			7,8		180° +10°/-5°	Siga los pasos uno a uno
<b>1</b>	<b>T</b> 3	4	1,2	6 ± 0.6 Nm		Asegurese de aplicar el par de apriete adecuado en todos los tornillos antes de pasar al siguiente punto.
			1,2		70° +15°/-5°	Siga los pasos uno a uno

fr

## Symboles & Significations

-  **DANGER** DANGER Situation de danger imminent : Danger de mort ou de dommage corporel sérieux.
-  **WARNING** AVERTISSEMENT Situation de danger de danger probable : Danger de mort ou de dommages corporel sérieux
-  **CAUTION** ATTENTION Situation de danger probable : Risque de dommage corporel mineur ou modéré ou perte de matériel.
-  Les composants avec repères entourés sont inclus dans le kit.





-  Instruction/Information pour uneréparation correcte
-  Le kit peut être utilisé pour les appareils indiqués sur le Feuillet.
-  Serrer l'élément avec le couple et la position angulaire indiqués.
-  Angle de rotation.

## Conseils généraux de réparation

1. Uniquement le personnel qualifié d'un atelier agréé WABCO est autorisé à effectuer la réparation sur les systèmesde sécurité d'un véhicule.
3. Veillez aux règlements de prévention des accidents indiqués par votre société et aux règlements nationaux.
5. Commencez toujours le travail de réparation seulement après avoir lu et compris toutes les informations indiquées pour la réparation. Documentation complémentaire nécessaire : Instruction d'essai, liste des pièces détachées, instructions de réparation et conseils d'essai (815 030 109 3) en tapant la référence du produit ou le numéro de la publication dans INFORM sur internet : [www.wabco-auto.com](http://www.wabco-auto.com)
7. WABCO n'assume aucune garantie quant au fonctionnement ou à la qualité d'un appareil réparé.
2. Respecter toujours les prescriptions et instructions du constructeur du véhicule.
4. Employez seulement les pièces de rechange WABCO ou du constructeur du véhicule.
6. Examinez chaque appareil réparé pour s'assurer de l'efficacité fonctionnelle et de l'étanchéité selon l'instruction d'essai.





fr

## Les montages ordre

Image	Symbole	Position	Sequence:	Couple de serrage:	Angle de rotation:	Remarques
<b>1</b>	<b>i</b> 1	4				Faire attention à la position de montage.
	<b>i</b> 2	2				Nettoyer et enfoncer pour garantir l'étanchéité à l'huile. Coller avec Loctite 241.
<b>1+2</b>	<b>T</b> 1	7	1,2,3,4,5,6	20 ± 2 Nm		Assurez-vous d'un couple correct à toutes les vis avant l'étape suivante
			1,2,3,4,5,6		90° +10°/-5°	Effectuer les étapes de travail l'une après l'autre
			1,2,3,4,5,6		90° +10°/-5°	
	<b>T</b> 2		7,8	7 ± 2 Nm		Assurez-vous d'un couple correct à toutes les vis avant l'étape suivante
			7,8		180° +10°/-5°	Effectuer les étapes de travail l'une après l'autre
<b>1</b>	<b>T</b> 3	4	1,2	6 ± 0.6 Nm		Assurez-vous d'un couple correct à toutes les vis avant l'étape suivante
			1,2		70° +15°/-5°	Effectuer les étapes de travail l'une après l'autre

hr

## Simboli & Značenja

-  **DANGER** OPREZ Neposredna rizična situacija: moguće ozbiljno ozljeđivanje ili smrt
-  **WARNING** UPOZORENJE Neposredna rizična situacija: moguće ozbiljno ozljeđivanje ili smrt
-  **CAUTION** OPASNOST neposredna rizična situacija: moguće manje ozljeđivanje materijalna šteta
-  Dijelovi uređaja čiji su brojevi zaokruženi nalaze se u kompletu..

**i** Informacija o ispravnom popravku.

 Set može biti korišten za uređaje prema tabeli.

**T** Zategnite element primjenom navedenog zakretnog momenta ili zakretnog kuta.



Kut zakretanja.

## Opće upute o popravcima

1. Samo kvalificirane osobe istručnjaci smiju popravljati siguronosne sustave na vozilu.
3. Provodi tvrtkine siguronosne propise kao i nacionalne propise o sigurnosti
5. Popravak počni tek nakon što pročitaš i shvatiš upute o popravku. Potrebni dokumenti: Instrukcije o testiranju, Lista rezervnih dijelova, Opće natuknice o popravku i testiranju (815 010 109 3) mogu se naći na [www.wabco-auto.com](http://www.wabco-auto.com) nakon upisa kataloškog broja proizvoda ili publikacije u INFORM-u.
7. WABCO ne preuzima odgovornost za rad i kvalitetu popravljenog uređaja.
2. U potpunosti slijedi specifikacije i upute proizvođača vozila.
4. Koristi rezervne dijelove proizvedene od WABCA ili proizvođača vozila..
6. Provjeri svaki popravljeni uređaj kako radi i da li je zategnuto sve kako treba prema odgovarajućim uputama o testiranju proizvoda.

hr

## Redosljijed ugradnje

Slika	Simbol	Pojedinost	Redosljijed:	Zakretni moment:	Kut zakretanja:	Komentar
<b>1</b>	<b>i</b> 1	4				Provjeri položaj ugradnje.
	<b>i</b> 2	2				Očistite i utisnite tako da ulje ne propušta. Zalijepite sredstvom Loctite 241.
<b>1+2</b>	<b>T</b> 1	7	1,2,3,4,5,6	20 ± 2 Nm		Provjeri da su vijci stegnuti ispravno odgovarajućom silom zatezanja prije sljedećeg koraka
			1,2,3,4,5,6		90° +10°/-5°	Izvedite radne korake jedan za drugim
			1,2,3,4,5,6		90° +10°/-5°	
	<b>T</b> 2		7,8	7 ± 2 Nm		Provjeri da su vijci stegnuti ispravno odgovarajućom silom zatezanja prije sljedećeg koraka
			7,8		180° +10°/-5°	Izvedite radne korake jedan za drugim
<b>1</b>	<b>T</b> 3	4	1,2	6 ± 0.6 Nm		Provjeri da su vijci stegnuti ispravno odgovarajućom silom zatezanja prije sljedećeg koraka
			1,2		70° +15°/-5°	Izvedite radne korake jedan za drugim

it

## Simboli e Segnali

- DANGER** PERICOLO Imminente situazione di rischio: serie ferite personali fino anche alle morte
- WARNING** AVVERTENZA Possibili situazioni di pericolo: serie ferite personali fino anche alle morte
- CAUTION** PRUDENZA Possibili situazioni di pericolo: possibili lievi ferite o perdita di materiale
- I componenti indicati con un numero cerchiato, sono inclusi nel kit.

Istruzioni/Informazioni per unacorretta riparazione

Il kit può essere usato per gli articoli secondo la tabella.

Serrare l'elemento con la coppia/angolo di rotazione indicati.





Angolo di rotazione.

## Suggerimenti per la riparazione

1. Soltanto il personale qualificato delle officine specializzate è autorizzato ad effettuare le riparazioni sui sistemi di sicurezza dei veicoli.
3. Attenersi alle norme nazionali e aziendali in merito alla prevenzione degli infortuni.
5. Effettuare la riparazione solamente dopo aver letto e capito tutte le informazioni richieste per la riparazione. Ulteriori informazioni necessarie: istruzioni di collaudo, catalogo dei ricambi, cenni generali sulla riparazione e test (815 050 109 3) possono essere trovati sul sito [www.wabco-auto.com](http://www.wabco-auto.com) alla voce INFORM entrando per codice del dell'apparecchio o per numero della pubblicazione.
7. WABCO non si assume alcuna responsabilità per il funzionamento o la qualità di un apparecchio riparato.
2. E' assolutamente necessario seguire le istruzioni e le specifiche del costruttore del veicolo.
4. Usare solo ricambi originali WABCO o del costruttore del veicolo.
6. Controllare la funzionalità e l'efficienza di ogni apparecchiatura riparata secondo le istruzioni riportate nel manuale di collaudo.





it

## Sequenza di montaggio

Figura	Simbolo	Particolare	Sequenza:	Coppia di serraggio:	Angolo di rotazione:	Note
<b>1</b>	<b>i</b> 1	4				Osservare la posizione di montaggio.
	<b>i</b> 2	2				Pulire e premere assicurando la tenuta dell'olio. Incollare utilizzando Loctite 241.
<b>1+2</b>	<b>T</b> 1	7	1,2,3,4,5,6	20 ± 2 Nm		Assicurarsi prima dell'operazione di lavoro successiva che tutte le viti abbiano la corretta coppia di serraggio.
			1,2,3,4,5,6		90° +10°/-5°	Eseguire in successione le fasi di lavoro
			1,2,3,4,5,6		90° +10°/-5°	
	<b>T</b> 2		7,8	7 ± 2 Nm		Assicurarsi prima dell'operazione di lavoro successiva che tutte le viti abbiano la corretta coppia di serraggio.
			7,8		180° +10°/-5°	Eseguire in successione le fasi di lavoro
<b>1</b>	<b>T</b> 3	4	1,2	6 ± 0.6 Nm		Assicurarsi prima dell'operazione di lavoro successiva che tutte le viti abbiano la corretta coppia di serraggio.
			1,2		70° +15°/-5°	Eseguire in successione le fasi di lavoro

pl

## Hasła ostrzegawcze i symbole

-  **DANGER** NIEBEZPIECZEŃSTWO Bezpośrednie zagrożenie ciężkimi obrażeniami bądź śmiercią.
-  **WARNING** OSTRZEŻENIE Niebezpieczeństwo grożące śmiercią bądź ciężkimi obrażeniami.
-  **CAUTION** UWAGA! Niebezpieczeństwo grożące lekkimi bądź średnimi obrażeniami.
-  Części oznaczone kółkiem wokół numeru pozycji należą do zestawu naprawczego.

**i** Wskazówki / Informacje dotyczące poprawnej naprawy.

 Zestaw naprawczy może być używany do urządzeń według tabeli.

**T** Dokręcić element podanym momentem obrotowym.

 Kąt obrotu.



## Ogólne porady naprawcze

1. Prace naprawcze w obrębie urządzeń układu bezpieczeństwa pojazdu mogą być wykonane jedynie przez wykwalifikowany personel specjalistycznego warsztatu.
3. Należy przestrzegać zakładowych i krajowych przepisów BHP.
5. Naprawę należy rozpocząć dopiero wówczas, gdy wszystkie potrzebne do niej informacje zostaną przeczytane i zrozumiane. Dokumenty potrzebne dodatkowo: instrukcja kontrolna, tabela części zamiennych, ogólne wskazówki dotyczące naprawy i kontroli (815 020 109 3) znajdują Państwo na stronie internetowej [www.wabco-auto.com](http://www.wabco-auto.com), podając numer urządzenia bądź numer publikacji w bazie INFORM.
7. WABCO nie udziela żadnej gwarancji na działanie lub jakość naprawionego urządzenia.
2. Należy koniecznie postępować według wytycznych i wskazówek producenta pojazdu.
4. Należy używać wyłącznie części zamiennych dopuszczonych przez firmę WABCO bądź przez producenta pojazdu.
6. Na odpowiednim urządzeniu należy sprawdzić każde naprawiane urządzenie - zgodnie z instrukcją kontrolną - pod kątem sprawności działania i szczelności.







pl





## Kolejność montażu

Obraz	Symbol	Pozycja	Kolejność:	Moment dokręcania:	Kąt obrotu:	Komentarz
<b>1</b>	<b>i</b> 1	4				Zwrócić uwagę na położenie montażowe.
	<b>i</b> 2	2				Oczyścić i włożyć, zapewniając szczelność olejową. Wkleić używając Loctite 241.
<b>1+2</b>	<b>T</b> 1	7	1,2,3,4,5,6	20 ± 2 Nm		Sprawdź właściwy moment we wszystkich śrubach przed przystąpieniem do następnego kroku.
			1,2,3,4,5,6		90° +10°/-5°	Operacje robocze wykonywać po kolei
			1,2,3,4,5,6		90° +10°/-5°	
	<b>T</b> 2		7,8	7 ± 2 Nm		Sprawdź właściwy moment we wszystkich śrubach przed przystąpieniem do następnego kroku.
			7,8		180° +10°/-5°	Operacje robocze wykonywać po kolei
<b>1</b>	<b>T</b> 3	4	1,2	6 ± 0.6 Nm		Sprawdź właściwy moment we wszystkich śrubach przed przystąpieniem do następnego kroku.
			1,2		70° +15°/-5°	Operacje robocze wykonywać po kolei

ru

## Знаки & символы

-  **DANGER** ОПАСНО Прямая угроза аварийной ситуации: влечет за собой смерть или тяжелые повреждения
-  **WARNING** ПРЕДУПРЕЖДЕНИЕ Опасная ситуация: влечет за собой смерть или тяжелые повреждения
-  **CAUTION** ОСТОРОЖНО Опасная ситуация: последствиями являются легкие повреждения или повреждения средней тяжести, а также материальный ущерб
-  Номера частей, обведенные кружком, Вы найдете в ремкомплекте.

-  Указание/информация для проведения надлежащего ремонта
-  Ремкомплект может быть использован для приборов соответственно таблице.
-  Затянуть элемент с заданным моментом затяжки или на заданный угол поворота.
-  Угол вращения.

## Общие указания по ремонту

1. Проведение ремонта приборов данной системы должно производиться только квалифицированным персоналом в специализированной мастерской.
2. Следуйте предписаниям и инструкциям изготовителя транспортного средства.
3. Соблюдайте предписания предприятия по технике безопасности, а также национальные нормы.
4. Используйте только запчасти, допущенные к использованию компанией Wabco или производителем транспортного средства.
5. Проводите ремонт только после того, как вы прочитали и поняли все информации, необходимые для данного процесса. Дополнительные документы: инструкция по тестированию, список запасных частей, общие инструкции по ремонту и проведению испытаний (815 080 109 3) Вы найдете на [www.wabco-auto.com](http://www.wabco-auto.com). Для этого необходимо задать номер нужного прибора или номер брошюры в INFORM.
6. Проконтролируйте каждый отремонтированный прибор- согласно инструкции по тестированию- на работоспособность и герметичность с помощью соответствующего оборудования.
7. Компания WABCO не принимает на себя какую-либо ответственность за работу или качество отремонтированных устройств.

ru

## Порядок действий при монтаже.

Изображение	Символ	Позиция	Последовательность:	Момент сопротивления:	Угол вращения:	Замечания
<b>1</b>	<b>1</b>	4				Обратите внимание на местоположение при монтаже.
	<b>2</b>	2				Очистить и запрессовать так, чтобы исключилось проникновение масла. Наклеить, используя смазку Loctite 241.
<b>1+2</b>	<b>1</b>	7	1,2,3,4,5,6	20 ± 2 Nm		Перед следующим этапом работ убедитесь в том, что для всех винтов применен соответствующий момент затяжки.
			1,2,3,4,5,6		90° +10°/-5°	Выполните необходимые действия одно за другим
			1,2,3,4,5,6		90° +10°/-5°	
	<b>2</b>		7,8	7 ± 2 Nm		Перед следующим этапом работ убедитесь в том, что для всех винтов применен соответствующий момент затяжки.
			7,8		180° +10°/-5°	Выполните необходимые действия одно за другим
<b>1</b>	<b>3</b>	4	1,2	6 ± 0.6 Nm		Перед следующим этапом работ убедитесь в том, что для всех винтов применен соответствующий момент затяжки.
			1,2		70° +15°/-5°	Выполните необходимые действия одно за другим

tr

## Semboller&amp;belirti sözleri

- DANGER** TEHLİKE Tehlikeli durum: ciddi personel yaralanması veya ölüm riski.
- WARNING** UYARI Ciddi personel yaralanması veya ölüm riski.
- CAUTION** DİKKAT Tehlike riski: hafif personel yaralanması veya maddi zarar.
- Yuvarlak içinde numarası belirtilen parça numaraları kit içerisinde bulunur.

**1** Talimat/ Doğru tamir için bilgi

Tabloda belirtilen parçalar için kit kullanılabilir.

**2** Elemanı belirtilen sıkma torku ya da dönme açısı ile sıkın.







Dönüş açısı.

## Genel tamir bilgisi

- Araçların güvenlik sistemlerinde tamir işlemlerini yalnızca eğitim almış konusunda uzman personeller gerçekleştirebilir.
- Şirket emniyet kuralları ve ulusal regülasyonlarına uyunuz.
- Tamire, tamir işlemi için gerekli olan tüm bilgileri okuyup anladıktan sonra başlayınız. Ayrıca gerekli olan dokümanlar: Test talimatı, yedek parça sayfası, genel tamir ve test bilgileri (815 140 109 3). Tümünü linki altında, online ürün kataloğu INFORM'da cihaza ait ürün numarasını veya baskı numarasını girerek bulabilirsiniz.
- WABCO tamir edilmiş bir cihazın işlevselliği veya kalitesi için hiçbir sorumluluk üstlenmemektedir.
- Araç üretici firma özellikler ve talimatlarına kesinlikle uyunuz.
- Sadece WABCO veya üretici firma tarafından yayınlanan yedek parçaları kullanın.
- Tamir edilmiş her cihazı - test talimatına uygun şekilde - uygun bir donanımla işlevsellik ve sızdırmazlık konusunda kontrol edin.

tr

## Montaj sırası

Resim	Sembol	Parça	Sıra:	Tork:	Dönüş açısı:	Yorumlar
<b>1</b>	<b>i</b> 1	4				Montaj konumuna dikkat.
	<b>i</b> 2	2				Temizleyin ve yağ sızdırmaz şekilde içeriye bastırın. Loctite 241 ile yerine yapıştırın.
<b>1+2</b>	<b>T</b> 1	7	1,2,3,4,5,6	20 ± 2 Nm		Bir sonraki iş adımından önce, tüm civataların doğru torka sahip olduklarından emin olun.
			1,2,3,4,5,6		90° +10°/-5°	İş adımları ard arda gerçekleştirilmelidir
			1,2,3,4,5,6		90° +10°/-5°	
	<b>T</b> 2		7,8	7 ± 2 Nm		Bir sonraki iş adımından önce, tüm civataların doğru torka sahip olduklarından emin olun.
			7,8		180° +10°/-5°	İş adımları ard arda gerçekleştirilmelidir
<b>1</b>	<b>T</b> 3	4	1,2	6 ± 0.6 Nm		Bir sonraki iş adımından önce, tüm civataların doğru torka sahip olduklarından emin olun.
			1,2		70° +15°/-5°	İş adımları ard arda gerçekleştirilmelidir

pt

## Símbolos e Significados

- DANGER** Perigo! Risco de acidente iminente: lesão corporal grave e/ou risco de morte.
- WARNING** Atenção! Possível situação de acidente: lesão corporal grave e/ou risco de morte.
- CAUTION** Cuidado! Possível situação de acidente: ferimentos leves/moderados e/ou danos materiais.
- Componentes que estão marcados com um círculo compõem o jogo de reparo.

**i** Instrução/Informação para uma correta reparação.

 O jogo de reparo pode ser utilizado nos produtos relacionados na tabela.

**T** Apertar o elemento com o binário ou o ângulo de rotação indicado.







Ângulo de rotação.

## Dicas Gerais para Reparação

1. Por motivo de segurança, somente pessoas qualificadas devem efetuar reparação nos sistemas de freio do veículo.
2. Siga sempre as recomendações/especificações do fabricante do veículo.
3. Mantenha e siga as orientações de prevenção de acidentes vigentes e/ou impostas pelos órgãos competentes.
4. Use somente peças de reposição aprovadas pela WABCO ou pelo fabricante do veículo.
5. Somente inicie o trabalho de reparação após ler e entender todas as informações necessárias para realizar uma reparação. Documentos adicionais necessários: instrução de teste, lista de peças sobressalentes, dicas gerais de testes e reparação (815 130 109 3) podem ser encontrados no site [www.wabco-auto.com](http://www.wabco-auto.com) ao inserir o número do produto.
6. Verificar cada produto reparado conforme instruções de teste, utilizando os equipamentos necessários e local adequado.
7. A WABCO não assume qualquer responsabilidade pela função ou qualidade de um equipamento reparado.

pt

## Sequência de montagem

Figura	Símbolo	Item	Sequência:	Torque:	Ângulo de rotação:	Comentários
<b>1</b>	<b>I</b> 1	4				Observar a posição de montagem
	<b>I</b> 2	2				Limpar e pressionar de forma a ficar impermeável ao óleo. Colar com Loctite 241.
<b>1+2</b>	<b>T</b> 1	7	1,2,3,4,5,6	20 ± 2 Nm		O manuseamento deste componente requer uma proteção contra a descarga eletrostática (ESD).
			1,2,3,4,5,6		90° +10°/-5°	Realizar os passos de trabalho sucessivamente
			1,2,3,4,5,6		90° +10°/-5°	
	<b>T</b> 2		7,8	7 ± 2 Nm		O manuseamento deste componente requer uma proteção contra a descarga eletrostática (ESD).
			7,8		180° +10°/-5°	Realizar os passos de trabalho sucessivamente
<b>1</b>	<b>T</b> 3	4	1,2	6 ± 0.6 Nm		O manuseamento deste componente requer uma proteção contra a descarga eletrostática (ESD).
			1,2		70° +15°/-5°	Realizar os passos de trabalho sucessivamente