

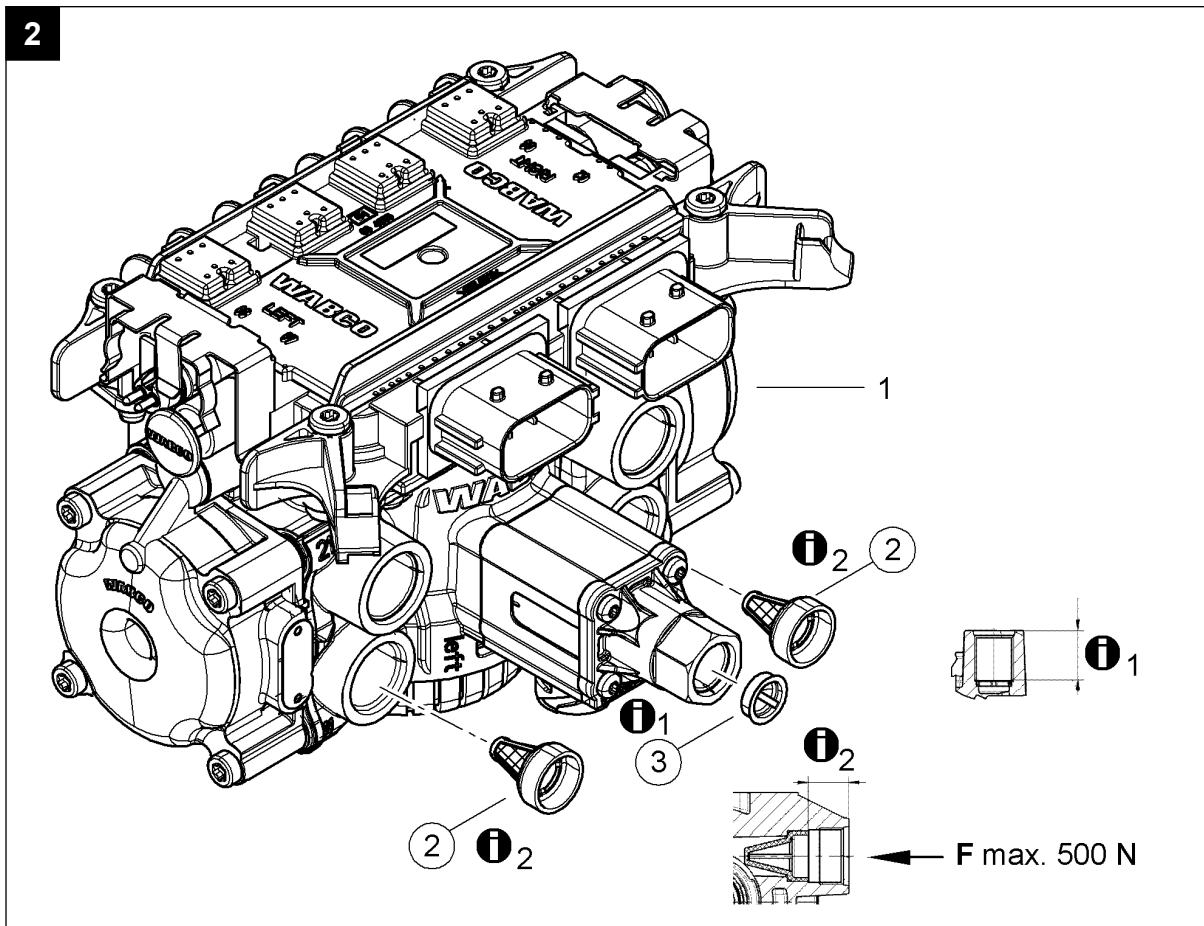

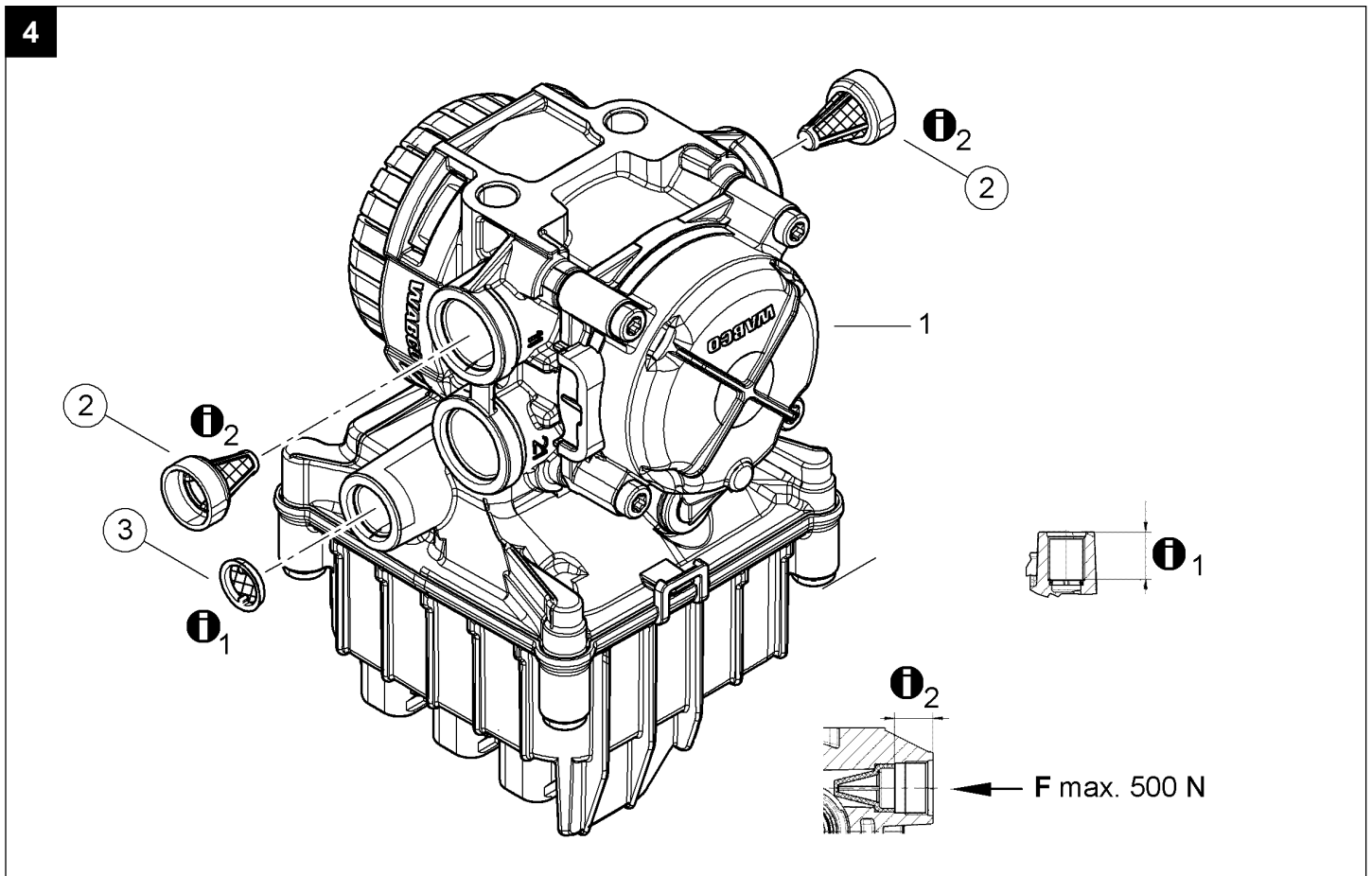

- 480 104 001 0
- ↓
- 480 104 005 0
- 480 104 007 0
- 480 104 008 0
- 480 104 009 0
- 480 104 106 0
- 480 104 107 0
- 480 105 006 0
- 480 105 007 0
- 480 105 008 0
- 480 106 004 0
- 480 106 052 0
- 480 106 053 0
- 480 106 103 0
- 480 106 104 0
- 480 106 105 0
- 480 106 201 0
- 480 106 511 0
- 480 106 552 0
- 480 106 553 0
- 480 106 603 0
- ↓
- 480 106 606 0
- 480 106 701 0

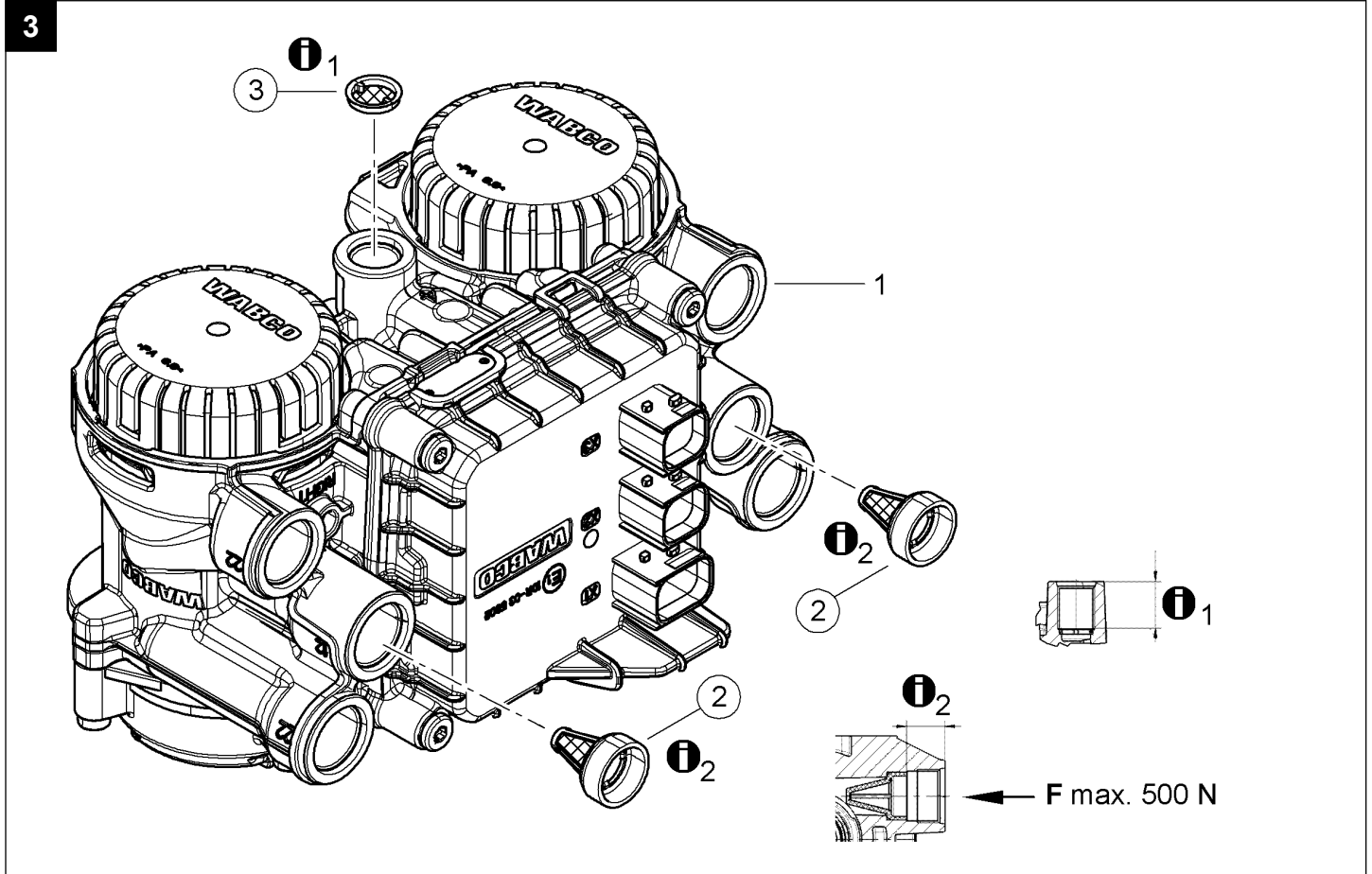





CS

Signální slova a symboly

-  **DANGER** NEBEZPEČÍ Bezprostředně hrozící nebezpečí: těžká újma na zdraví nebo smrt
 -  **WARNING** POZOR Možná nebezpečná situace: jako následek lehká nebo středně těžká újma na zdraví nebo poškození majetku
 -  **CAUTION** VÝSTRAHA Možná nebezpečná situace: jako následek těžká újma na zdraví nebo smrt
-  Díly, které mají číslo pozice v kroužku, jsou obsažené v opravárenské sadě.

 Instrukce / informace ke správnému provedení opravy

 Opravárenskou sadu je možné použít pro přístroje uvedené v tabulce.

 Součástku utáhněte uvedeným momentem.









Všeobecné pokyny k opravám

1. Opravárenské práce na přístrojích systému, který má vliv na bezpečnost vozidla, smí provádět pouze kvalifikovaný personál odborné servisní dílny.
 3. Dodržujte předpisy BOZP podniku a národní předpisy.
 5. S opravou začněte teprve tehdy, až všechny informace nutné pro opravu přečtete a porozumíte jim. Další potřebné dokumenty: zkušební postup, list náhradních dílů, všeobecné pokyny pro opravu a kontrolu (815 150 109 3) naleznete na internetových stránkách: www.wabco-auto.com, když v databázi INFORM zadáte produktové číslo přístroje nebo číslo dokumentu.
 7. WABCO nepřebírá žádnou záruku za funkci nebo kvalitu opraveného přístroje.
2. Postupujte bezpodmínečně podle pokynů a instrukcí výrobce vozidla.
 4. Používejte výhradně náhradní díly od firmy WABCO nebo díly schválené výrobcem vozidla.
 6. Na adekvátním zařízení přezkoušejte – podle zkušebního postupu – každý opravený přístroj na funkčnost a těsnost.

Instrukce



- Umístěte vozidlo na podstavnou stoliči.
- Odpojte soustavu od elektrického napájení a zcela ji odvdzdušněte.
- Je nutný speciální nástroj.

Návod k montáži

Obrázek	Symbol	Pozice	Hodnota	Instrukce
1	 1	3	min. 16.5. mm	
1	 2	2	min. 15.7 mm	
2	 1	2	min. 16.5. mm	
2	 2	3	min. 15.7 mm	
3	 1	3	min. 16.5. mm	
3	 2	2	min. 15.7 mm	
4	 1	3	min. 16.5. mm	
4	 2	2	min. 15.7 mm	

de

Signalwörter & Symbole

-  **DANGER** GEFAHR Unmittelbar drohende Gefährdung: Schwere Personenschäden oder Tod
-  **WARNING** VORSICHT Mögliche Gefahrensituation: Leichte oder mittelschwere Personenschäden oder Sachschäden als Folge
-  **CAUTION** WARNUNG Mögliche Gefahrensituation: Tod oder schwere Personenschäden als Folge

 Anweisung / Information für eine korrekte Reparatur

 Der Reparatursatz kann für Geräte entsprechend Tabelle verwendet werden.

 Element mit angegebenen Drehmoment anziehen.

de

Allgemeine Reparaturhinweise

1. Reparaturarbeiten an Geräten eines Fahrzeug-Sicherheitssystems darf nur qualifiziertes Personal einer Fachwerkstatt durchführen.
2. Leisten Sie den Vorgaben und Anweisungen des Fahrzeugherstellers unbedingt Folge.
3. Halten Sie Unfallverhütungsvorschriften des Betriebes sowie nationale Vorschriften ein.
4. Verwenden Sie ausschließlich von WABCO oder vom Fahrzeughersteller freigegebene Ersatzteile.
5. Beginnen Sie die Reparatur erst dann, wenn Sie alle Informationen, die für die Reparatur notwendig sind, gelesen und verstanden haben. Zusätzlich benötigte Dokumente: Prüfanweisung, Ersatzteilblatt, Allgemeine Reparatur- und Prüfhinweise (815 020 109 3) zu finden auf www.wabco-auto.com mittels Eingabe der Produktnummer des Gerätes bzw. Druckschriftennummer in INFORM.
6. Prüfen Sie jedes reparierte Gerät – gemäß Prüfanweisung – an einer adäquaten Einrichtung auf Funktionstüchtigkeit und Dichtigkeit.
7. WABCO übernimmt keinerlei Gewährleistung für die Funktion oder Qualität eines reparierten Gerätes

Hinweis

- Setzen Sie das Fahrzeug auf Unterstellböcke.
- Machen Sie die Anlage stromlos und drucklos.
- Sonderwerkzeug erforderlich.



Montageanleitung

Bild	Symbol	Position	Wert	Hinweis
1	i 1	3	min. 16.5. mm	
1	i 2	2	min. 15.7 mm	
2	i 1	2	min. 16.5. mm	
2	i 2	3	min. 15.7 mm	
3	i 1	3	min. 16.5. mm	
3	i 2	2	min. 15.7 mm	
4	i 1	3	min. 16.5. mm	
4	i 2	2	min. 15.7 mm	

en

Symbols & Signal Words

- ⚠ DANGER** Imminent hazard situation: serious personal injury or death as a result
- ⚠ WARNING** Possible hazard situation: minor or moderate personal injury or material loss as a result
- ⚠ CAUTION** Possible hazard situation: serious personal injury or death as a result
- Parts having item numbers with circles are included in the kit.

- i** Instruction / Information for a correct repair
-  The kit can be used for devices according table.
-  Fasteners must be tightened to a specific torque.

General Repair Hints

1. Only qualified personnel of a specialist workshop are authorized to perform repair work on a vehicle's security system.
2. Absolutely follow specifications and instructions of vehicle manufacturer.
3. Keep to company's relevant accident prevention regulations and national regulations.
4. Use only spare parts released by WABCO or vehicle manufacturer.
5. Always start repair work only when you have read and understood all information required for repair. Documents additionally needed: Test Instruction, Spare Parts List, General Repair and Test Hints (815 010 109 3) to be found on www.wabco-auto.com by entering product number of the device or the publication number in INFORM.
6. Check each repaired equipment for functional efficiency and tightness on an adequate facility according to the test instruction.
7. WABCO does not accept any liability or responsibility for the quality or functionality of a repaired device

en

Hint

- Place vehicle on safety stands.
- Make system electroless and pressureless.
- Special tool required.

Instructions for Installation

Picture	Symbol	Item	Value	Hint
1	i 1	3	min. 16.5. mm	
1	i 2	2	min. 15.7 mm	
2	i 1	2	min. 16.5. mm	
2	i 2	3	min. 15.7 mm	
3	i 1	3	min. 16.5. mm	
3	i 2	2	min. 15.7 mm	
4	i 1	3	min. 16.5. mm	
4	i 2	2	min. 15.7 mm	

es

Símbolos & Palabras de aviso

- ⚠ DANGER** PELIGRO Situación de peligro inminente: Pueden ocasionarse daños personales graves o incluso mortales
- ⚠ WARNING** CUIDADO Posible situación de peligro: Pueden ocasionarse daños personales leves o moderados o pérdidas materiales
- ⚠ CAUTION** ADVERTENCIA Posible situación de peligro: Pueden ocasionarse daños personales graves o incluso mortales
- Los componentes incluidos en el kit son los números que aparecen con círculo.

- i** Instrucciones/Información para una correcta reparación
-  El kit puede ser utilizado en los equipos que aparecen en la tabla.
- T** Los cierres deben apretarse con un par de apriete determinado.

Consejos generales de reparación

- Sólo el personal cualificado de un taller especializado está autorizado para realizar las tareas de reparación en los sistemas de seguridad de los vehículos.
- Siga las regulaciones y normas acerca de prevención de riesgos laborales de su empresa y de su país.
- Comience la reparación sólo cuando haya leído y comprendido las instrucciones de reparación. Documentos adicionales necesarios: Instrucciones de comprobación, listas de despiece, consejos generales de comprobación y reparación (815 040 109 3), los cuales pueden encontrarse en www.wabco-auto.com, introduciendo la referencia del aparato o la referencia de la publicación en la aplicación INFORM.
- WABCO no asume garantía alguna por el funcionamiento o calidad de un equipo reparado.
- Atenerse exactamente a las indicaciones e instrucciones del fabricante del vehículo.
- Utilice piezas de repuesto suministradas por WABCO o el fabricante del vehículo.
- Compruebe la eficacia de funcionamiento y de ajuste de cada equipo reparado en unas instalaciones adecuadas según las instrucciones de comprobación.

Consejo

- Coloque el vehículo sobre soportes de seguridad.
- Disminuya la presión del sistema.
- Herramienta especial necesaria.

es

Instrucciones de montaje

Dibujo	Símbolo	Posición	Valor	Consejo
1	i 1	3	min. 16.5. mm	
1	i 2	2	min. 15.7 mm	
2	i 1	2	min. 16.5. mm	
2	i 2	3	min. 15.7 mm	
3	i 1	3	min. 16.5. mm	
3	i 2	2	min. 15.7 mm	
4	i 1	3	min. 16.5. mm	
4	i 2	2	min. 15.7 mm	

fr

Symboles & Significations

⚠ DANGER DANGER Situation de danger imminent : Danger de mort ou de dommage corporel sérieux.

⚠ WARNING ATTENTION Situation de danger probable : Risque de dommage corporel mineur ou modéré ou perte de matériel.

⚠ CAUTION AVERTISSEMENT Situation de danger de danger probable : Danger de mort ou de dommages corporel sérieux

○ Les composants avec repères entourés sont inclus dans le kit.

i Instruction/Information pour une réparation correcte

 Le kit peut être utilisé pour les appareils indiqués sur le Feuille.

T Les fixations doivent être serrées à un couple spécifique.

Conseils généraux de réparation

- Uniquement le personnel qualifié d'un atelier agréé WABCO est autorisé à effectuer la réparation sur les systèmes de sécurité d'un véhicule.
- Respecter toujours les prescriptions et instructions du constructeur du véhicule.
- Veillez aux règlements de prévention des accidents indiqués par votre société et aux règlements nationaux.
- Commencez toujours le travail de réparation seulement après avoir lu et compris toutes les informations indiquées pour la réparation. Documentation complémentaire nécessaire : Instruction d'essai, liste des pièces détachées, instructions de réparation et conseils d'essai (815 030 109 3) en tapant la référence du produit ou le numéro de la publication dans INFORM sur internet : www.wabco-auto.com
- Examinez chaque appareil réparé pour s'assurer de l'efficacité fonctionnelle et de l'étanchéité selon l'instruction d'essai.
- WABCO n'assume aucune garantie quant au fonctionnement ou à la qualité d'un appareil réparé.

Conseil

- Placez le véhicule sur des stands de sécurité.
- Mettez le système hors électricité et hors pression.
- Outil spécial requis.

fr

Instructions d'installation

Image	Symbole	Position	Valeur	Conseil
1	i 1	3	min. 16.5. mm	
1	i 2	2	min. 15.7 mm	
2	i 1	2	min. 16.5. mm	
2	i 2	3	min. 15.7 mm	
3	i 1	3	min. 16.5. mm	
3	i 2	2	min. 15.7 mm	
4	i 1	3	min. 16.5. mm	
4	i 2	2	min. 15.7 mm	

hr

Simboli & Značenja

- ⚠ DANGER** OPREZ Neposredna rizična situacija: moguće ozbiljno ozljeđivanje ili smrt
- ⚠ WARNING** OPASNOST neposredna rizična situacija: moguće manje ozljeđivanje materijalna šteta
- ⚠ CAUTION** UPOZORENJE Neposredna rizična situacija: moguće ozbiljno ozljeđivanje ili smrt
- Dijelovi uređaja čiji su brojevi zaokruženi nalaze se u kompletu..

i Informacija o ispravnom popravku.

 Set može biti korišten za uređaje prema tabeli.

T Spone moraju biti stegnute prema specifičnim silama zatezanja.

Opće upute o popravcima

1. Samo kvalificirane osobe istučnjaci smiju popravljati sigurnosne sustave na vozilu.
3. Provodi tvrtkine sigurnosne propise kao i nacionalne propise o sigurnosti
5. Popravak počni tek nakon što pročitaš i shvatiš upute o popravku. Potrebni dokumenti: Instrukcije o testiranju, Lista rezervnih dijelova, Opće natuknice o popravku i testiranju (815 010 109 3) mogu se naći na www.wabco-auto.com nakon upisa kataloškog broja proizvoda ili publikacije u INFORM-u.
7. WABCO ne preuzima odgovornost za rad i kvalitetu popravljenog uređaja.
2. U potpunosti slijedi specifikacije i upute proizvođača vozila.
4. Koristi rezervne dijelove proizvedene od WABCA ili proizvođača vozila..
6. Provjeri svaki popravljeni uređaj kako radi i da li je zategnuto sve kako treba prema odgovarajućim uputama o testiranju proizvoda.

Naznaka

- Postavi vozilo na sigurnosno postolje.
- Oslobodi sustav od napona i pritiska.
- Potreban je specijalni alat.





hr

Upute za ugradnju

Slika	Simbol	Pojedinost	Vrijednost	Naznaka
1	i 1	3	min. 16.5. mm	
1	i 2	2	min. 15.7 mm	
2	i 1	2	min. 16.5. mm	
2	i 2	3	min. 15.7 mm	
3	i 1	3	min. 16.5. mm	
3	i 2	2	min. 15.7 mm	
4	i 1	3	min. 16.5. mm	
4	i 2	2	min. 15.7 mm	

it

Simboli e Segnali

-  **DANGER** PERICOLO Imminente situazione di rischio: serie ferite personali fino anche alle morte
-  **WARNING** PRUDENZA Possibili situazioni di pericolo: possibili lievi ferite o perdita di materiale
-  **CAUTION** AVVERTENZA Possibili situazioni di pericolo: serie ferite personali fino anche alle morte
-  I componenti indicati con un numero cerchiato, sono inclusi nel kit.

 Istruzioni/Informazioni per una corretta riparazione

 Il kit può essere usato per gli articoli secondo la tabella.

 I fissaggi devono essere stretti ad una coppia di serraggio specifica.

Suggerimenti per la riparazione

1. Soltanto il personale qualificato delle officine specializzate è autorizzato ad effettuare le riparazioni sui sistemi di sicurezza dei veicoli.
3. Attenersi alle norme nazionali e aziendali in merito alla prevenzione degli infortuni.
5. Effettuare la riparazione solamente dopo aver letto e capito tutte le informazioni richieste per la riparazione. Ulteriori informazioni necessarie: istruzioni di collaudo, catalogo dei ricambi, cenni generali sulla riparazione e test (815 050 109 3) possono essere trovati sul sito www.wabco-auto.com alla voce INFORM entrando per codice del dell'apparecchio o per numero della pubblicazione.
7. WABCO non si assume alcuna responsabilità per il funzionamento o la qualità di un apparecchio riparato.
2. E' assolutamente necessario seguire le istruzioni e le specifiche del costruttore del veicolo.
4. Usare solo ricambi originali WABCO o del costruttore del veicolo.
6. Controllare la funzionalità e l'efficienza di ogni apparecchiatura riparata secondo le istruzioni riportate nel manuale di collaudo.

Suggerimento

- Mettere in sicurezza il veicolo tale che non si muova.
- Fare in modo che il sistema sia privo da scariche elettriche e pressioni residue.
- E' necessario l'impiego di un'attrezzatura speciale.





it

Istruzioni d'installazione

Figura	Simbolo	Particolare	Valore	Suggerimento
1	i 1	3	min. 16.5. mm	
1	i 2	2	min. 15.7 mm	
2	i 1	2	min. 16.5. mm	
2	i 2	3	min. 15.7 mm	
3	i 1	3	min. 16.5. mm	
3	i 2	2	min. 15.7 mm	
4	i 1	3	min. 16.5. mm	
4	i 2	2	min. 15.7 mm	

pl

Hasła ostrzegawcze i symbole

-  **DANGER** NIEBEZPIECZEŃSTWO Bezpośrednie zagrożenie ciężkimi obrażeniami bądź śmiercią.
-  **WARNING** UWAGA! Niebezpieczeństwo grożące lekkimi bądź średnimi obrażeniami.
-  **CAUTION** OSTRZEŻENIE Niebezpieczeństwo grożące śmiercią bądź ciężkimi obrażeniami.
-  Części oznaczone kółkiem wokół numeru pozycji należą do zestawu naprawczego.

 Wskazówki / Informacje dotyczące poprawnej naprawy.

 Zestaw naprawczy może być używany do urządzeń według tabeli.

 Dokręcić element podanym momentem obrotowym.

Ogólne porady naprawcze

1. Prace naprawcze w obrębie urządzeń układu bezpieczeństwa pojazdu mogą być wykonane jedynie przez wykwalifikowany personel specjalistycznego warsztatu.
3. Należy przestrzegać zakładowych i krajowych przepisów BHP.
5. Naprawę należy rozpocząć dopiero wówczas, gdy wszystkie potrzebne do niej informacje zostaną przeczytane i zrozumiane. Dokumenty potrzebne dodatkowo: instrukcja kontrolna, tabela części zamiennych, ogólne wskazówki dotyczące naprawy i kontroli (815 020 109 3) znajdują Państwo na stronie internetowej www.wabco-auto.com, podając numer urządzenia bądź numer publikacji w bazie INFORM.
7. WABCO nie udziela żadnej gwarancji na działanie lub jakość naprawionego urządzenia.
2. Należy koniecznie postępować według wytycznych i wskazówek producenta pojazdu.
4. Należy używać wyłącznie części zamiennych dopuszczonych przez firmę WABCO bądź przez producenta pojazdu.
6. Na odpowiednim urządzeniu należy sprawdzić każde naprawiane urządzenie - zgodnie z instrukcją kontrolną - pod kątem sprawności działania i szczelności.

Wskazówka

- Umieść pojazd na bezpiecznym miejscu.
- Odłącz napięcie i spuść powietrze z systemu.
- Wymagane specjalistyczne narzędzie.





pl



Instrukcja montażu

Obraz	Symbol	Pozycja	Wartość	Wskazówka
1	i 1	3	min. 16.5. mm	
1	i 2	2	min. 15.7 mm	
2	i 1	2	min. 16.5. mm	
2	i 2	3	min. 15.7 mm	
3	i 1	3	min. 16.5. mm	
3	i 2	2	min. 15.7 mm	
4	i 1	3	min. 16.5. mm	
4	i 2	2	min. 15.7 mm	

ru

Знаки & символы

-  **DANGER** ОПАСНО Прямая угроза аварийной ситуации: влечет за собой смерть или тяжелые повреждения
-  **WARNING** ОСТОРОЖНО Опасная ситуация: последствием являются легкие повреждения или повреждения средней тяжести, а также материальный ущерб
-  **CAUTION** ПРЕДУПРЕЖДЕНИЕ Опасная ситуация: влечет за собой смерть или тяжелые повреждения
-  Номера частей, обведенные кружком, Вы найдете в ремкомплекте.

-  Указание/информация для проведения надлежащего ремонта
-  Ремкомплект может быть использован для приборов соответственно таблице.
-  Элемент необходимо подтянуть с помощью заданного момента сопротивления.

Общие указания по ремонту

1. Провождение ремонта приборов данной системы должно производиться только квалифицированным персоналом в специализированной мастерской.
3. Соблюдайте предписания предприятия по технике безопасности, а также национальные нормы.
5. Проводите ремонт только после того, как вы прочитали и поняли все информации, необходимые для данного процесса. Дополнительные документы: инструкция по тестированию, список запасных частей, общие инструкции по ремонту и проведению испытаний (815 080 109 3) Вы найдете на www.wabco-auto.com. Для этого необходимо задать номер нужного прибора или номер брошюры в INFORM.
7. Компания WABCO не принимает на себя какую-либо ответственность за работу или качество отремонтированных устройств.
2. Следуйте предписаниям и инструкциям изготовителя транспортного средства.
4. Используйте только запчасти, допущенные к использованию компанией Wabco или производителем транспортного средства.
6. Проконтролируйте каждый отремонтированный прибор- согласно инструкции по тестированию- на работоспособность и герметичность с помощью соответствующего оборудования.

Указание

- Разместите автомобиль на безопасном стенде.
- Обесточьте электросистему и спустите давление.
- Требуется специнструмент.

ru

Руководство по установке

Изображение	Символ	Позиция	Значение	Указание
1	i 1	3	min. 16.5. mm	
1	i 2	2	min. 15.7 mm	
2	i 1	2	min. 16.5. mm	
2	i 2	3	min. 15.7 mm	
3	i 1	3	min. 16.5. mm	
3	i 2	2	min. 15.7 mm	
4	i 1	3	min. 16.5. mm	
4	i 2	2	min. 15.7 mm	

zh

- ⚠ DANGER** 危险! 直接危险: 导致个人严重伤害或死亡
- ⚠ WARNING** 小心! 可能危险: 导致较小或一般程度人员伤害或物品损失
- ⚠ CAUTION** 警告! 可能危险: 导致个人严重伤害或死亡
- 修包中包含号码带有圆圈的零件。

- i** 用于正确维修的指导和信息。
-  根据表格所示, 修包可以用于相应的总成维修。
- T** 紧固件必须根据所指定的力矩上紧。

1. 只有在专业维修店的有资质的人员被授权执行车辆安全系统的维修工作。
3. 遵循公司的相关事故预防条例和国家法规。
5. 当你已经阅读并已理解维修所需要的所有信息后, 才能开始维修工作。此外需要的信息: 试验指导, 备件清单, 通用维修和试验提示 (815 010 109 3) 可以在 www.wabco-auto.com 找到。只需在其上键入产品号码或INFORM中的出版物号码。
7. WABCO对经过修理的设备的功能或质量不承担任何责任。
2. 完全遵循车辆制造商的规格和安装指导。
4. 仅使用于由威伯科公司或整车制造商发布的备件产品。
6. 根据试验要求在适当的设备上, 检测每个维修设备的功效和紧密性。

- 请将车辆放置到支架上。
- 确保系统无电无压。
- 需要专用工具。

图片	符号	零件	价值	提示
1	i 1	3	min. 16.5. mm	
1	i 2	2	min. 15.7 mm	
2	i 1	2	min. 16.5. mm	
2	i 2	3	min. 15.7 mm	
3	i 1	3	min. 16.5. mm	
3	i 2	2	min. 15.7 mm	
4	i 1	3	min. 16.5. mm	
4	i 2	2	min. 15.7 mm	

Semboller&belirti sözleri

- ⚠ DANGER** TEHLİKE Tehlikeli durum: ciddi personel yaralanması veya ölüm riski.
- ⚠ WARNING** DİKKAT Tehlike riski: hafif personel yaralanması veya maddi zarar.
- ⚠ CAUTION** UYARI Ciddi personel yaralanması veya ölüm riski.
- Yuvarlak içinde numarası belirtilen parça numaraları kit içerisinde bulunur.

- i** Talimat/ Doğru tamir için bilgi
- 🔧** Tabloda belirtilen parçalar için kit kullanılabilir.
- T** Vidalar özel tork değerine kadar sıkılmalıdır.

Genel tamir bilgisi

- Araçların güvenlik sistemlerinde tamir işlemlerini yalnızca eğitim almış konusunda uzman personeller gerçekleştirebilir.
- Şirket emniyet kuralları ve ulusal regülasyonlarına uyunuz.
- Tamire, tamir işlemi için gerekli olan tüm bilgileri okuyup anladıktan sonra başlayınız. Ayrıca gerekli olan dokümanlar: Test talimatı, yedek parça sayfası, genel tamir ve test bilgileri (815 140 109 3). Tümünü linki altında, online ürün kataloğu INFORM'da cihaza ait ürün numarasını veya baskı numarasını girerek bulabilirsiniz.
- WABCO tamir edilmiş bir cihazın işlevselliği veya kalitesi için hiçbir sorumluluk üstlenmemektedir.
- Araç üretici firma özellikler ve talimatlarına kesinlikle uyunuz.
- Sadece WABCO veya üretici firma tarafından yayınlanan yedek parçaları kullanın.
- Tamir edilmiş her cihazı - test talimatına uygun şekilde - uygun bir donanımla işlevsellik ve sızdırmazlık konusunda kontrol edin.

İp ucu

- Artacı güvenli bir yere çıkarın.
- Sistemi akımsız ve basınçsız duruma getirin.
- Özel aparat gerekli.

Montaj talimatı

Resim	Sembol	Parça	Değer	İp ucu
1	i 1	3	min. 16.5. mm	
1	i 2	2	min. 15.7 mm	
2	i 1	2	min. 16.5. mm	
2	i 2	3	min. 15.7 mm	
3	i 1	3	min. 16.5. mm	
3	i 2	2	min. 15.7 mm	
4	i 1	3	min. 16.5. mm	
4	i 2	2	min. 15.7 mm	